

สร้างลานคอนกรีตและโรงจอดรถ(หน้าแฟลตลิลาวัต)

โรงพยาบาลพระจอมเกล้าจังหวัดเพชรบุรี

ลงชื่อ..........ประธานกรรมการ
ลงชื่อ..........กรรมการ
ลงชื่อ..........กรรมการ

ใบจองครุฑ

ลงชื่อ..... *สมคิด*ประธานกรรมการ
ลงชื่อ..... *สมคิด*กรรมการ
ลงชื่อ..... *สมคิด*กรรมการ

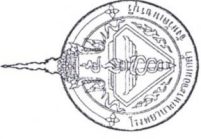

โครงการ	โรงเรียน	โรงเรียนสหประชาไทยเมธีรังสิตเขตพระบุรี	นายเมธีพร ชุ่มมณี	นายเมธีพร ชุ่มมณี นายก อบจ.นครราชสีมา	นายเมธีพร ชุ่มมณี ศึกษานิเทศก์ วิทยากรโยธา กย. / 6584					น.ก.ยศ.ช.น.น.	แปลงตรงรังสิตเขตฯ	มาตราส่วน 1 : 300	วัน / เดือน / ปี 24 พฤศจิกายน 2565	แผนที่
สถานที่	เขียนแบบ		วิศวกรโยธา											

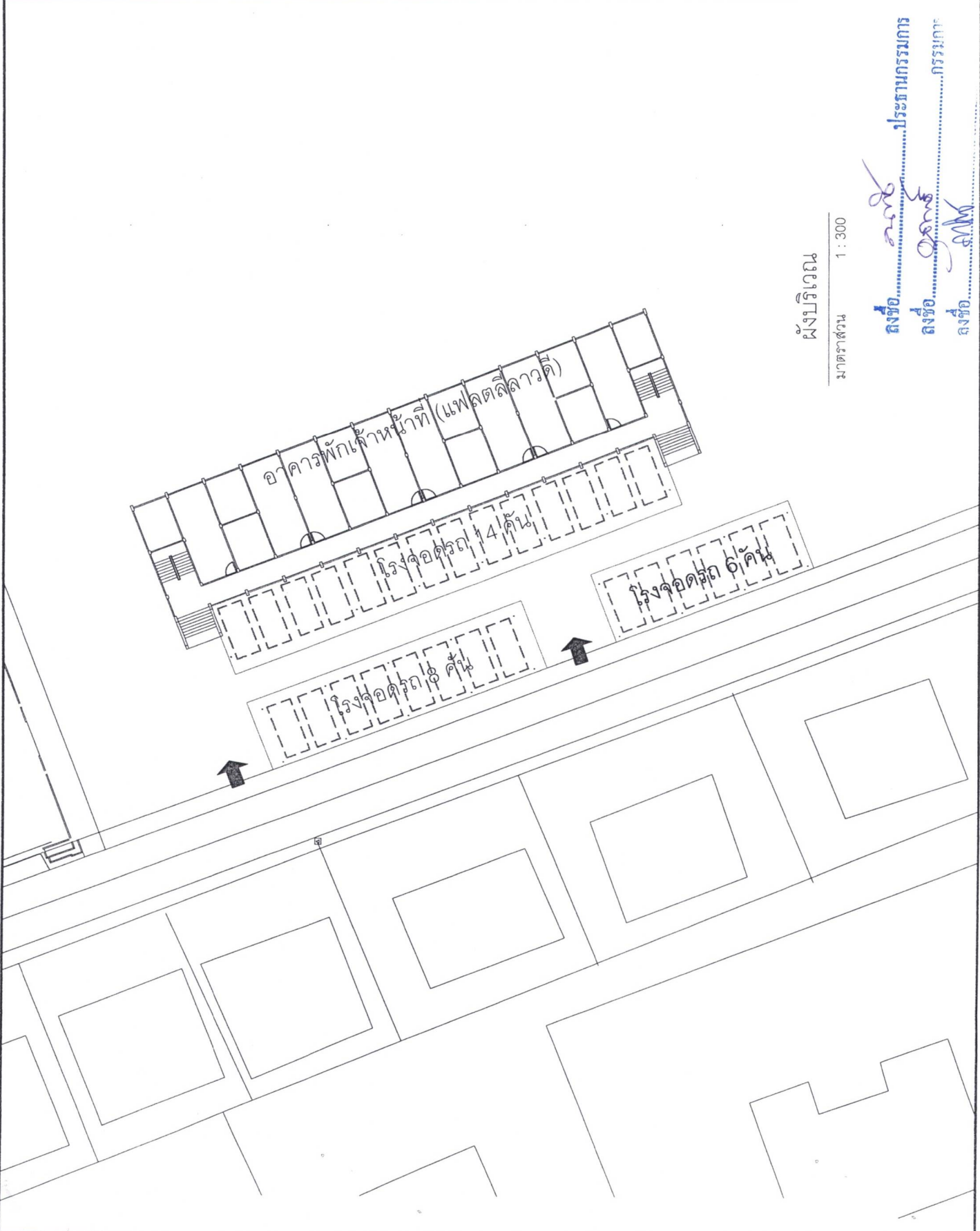

ผังบริเวณ
มาตราส่วน 1 : 300

ลงชื่อ.....*สมิทธิ*.....ประธานกรรมการ
 ลงชื่อ.....*สมิทธิ*.....กรรมการ
 ลงชื่อ.....*สมิทธิ*.....กรรมการ

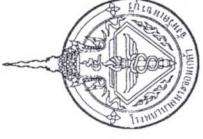

โครงการ	โรงเรียนสตรี
สถานที่	โรงพยาบาลพระจอมเกล้าจังหวัดพระบุรี
เขียนแบบ	นายณภัทร ชุ่มเชื้อ นายช่างเทคนิคชำนาญงาน
วิศวกรโยธา	นายณศศิธร โปศมนิวัฒพงศ์ วิศวกรโยธา กย. 76584
เห็นชอบ	
อนุมัติ	
หมายเลขแบบ	
แสดงแบบ	แปลนโรงจอดรถ
มาตรฐาน	1 : 200
วัน / เดือน / ปี	24 พฤศจิกายน 2565
แผ่นที่	
	2 / 22

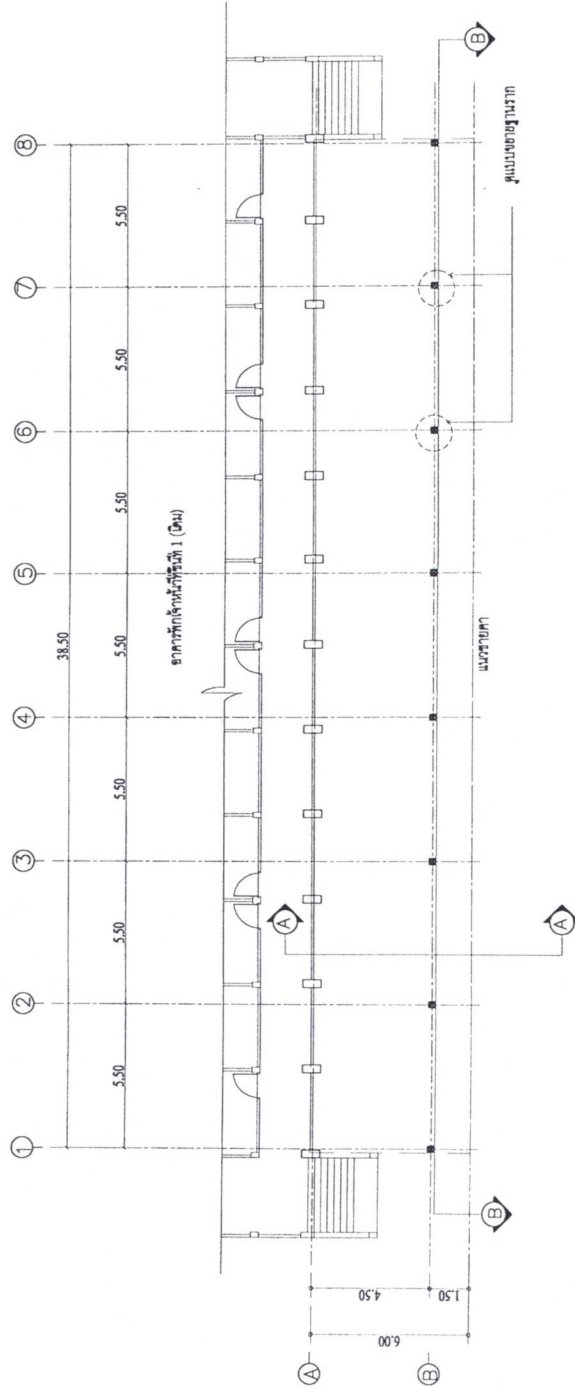

แปลนโรงจอดรถ 14 คัน
มาตรฐาน

1 : 200

ลงชื่อ.....*นายณณภัทร ชุ่มเชื้อ*.....ประธานกรรมการ
 ลงชื่อ.....*นายณศศิธร โปศมนิวัฒพงศ์*.....กรรมการ
 ลงชื่อ.....*นายช่างเทคนิคชำนาญงาน*.....กรรมการ

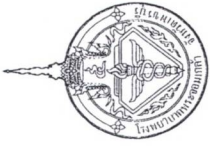

โครงการ	โรงเรียนจตุร
สถานที่	โรงพยาบาลพระจอมเกล้าจังหวัดเพชรบุรี
เขียนแบบ	นายณภัทร ชุ่มอ้อ นายช่างเทคนิคชำนาญงาน
วิศวกรโยธา	นายณภัทร โกศลนริสิงห์ วิศวกรโยธา กย. 76564
เห็นชอบ	
อนุมัติ	
หมายเลขแบบ	
แสดงแบบ	รูปด้านหน้า
มาตรฐาน	1 : 150
วัน / เดือน / ปี	24 พฤศจิกายน 2565
แผ่นที่	

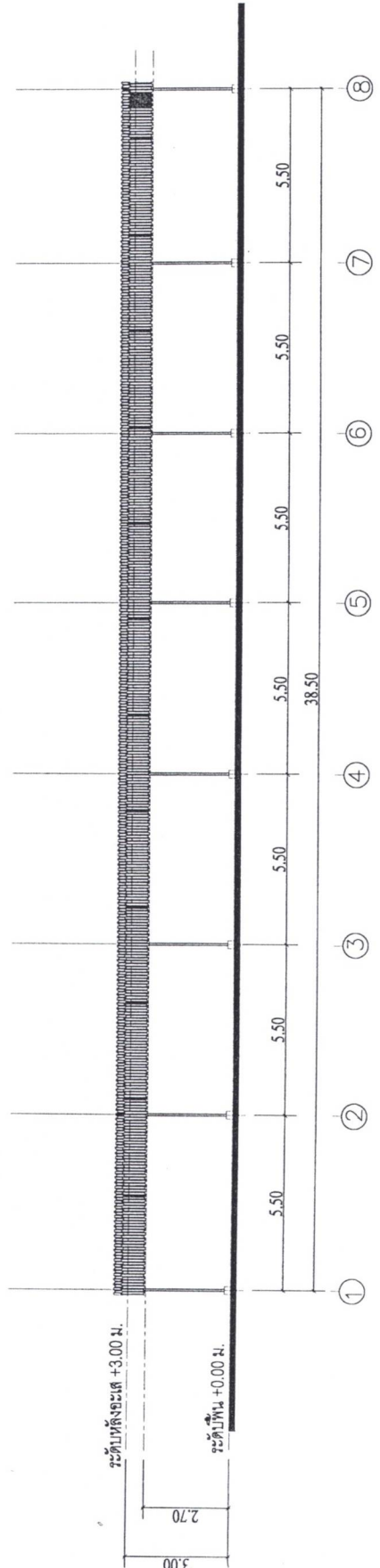

รูปด้านหน้าโรงเรียนจตุร 14 คัน
มาตรฐาน
1 : 150

ลงชื่อ.....*ณภัทร*.....ประธานกรรมการ
 ลงชื่อ.....*ณภัทร*.....กรรมการ
 ลงชื่อ.....*ณภัทร*.....กรรมการ



โครงการ	โรงจอดรถ
สถานที่	โรงพยาบาลพระจอมเกล้าจังหวัดเพชรบุรี
เขียนแบบ	นายณภัทร ออเมษฐ์ นายช่างเทคนิคสำนักงาน
วิศวกรโยธา	นายยศภัทร โกลดนิธิกิจ วิศวกรโยธา ภย. 76584
แผ่นสอย	
อนุมัติ	
หมายเหตุแบบ	
แสดงแบบ	รูปด้านข้าง
มาตรฐาน	1 : 75
วัน / เดือน / ปี	24 พฤศจิกายน 2565
แผ่นที่	4 / 22

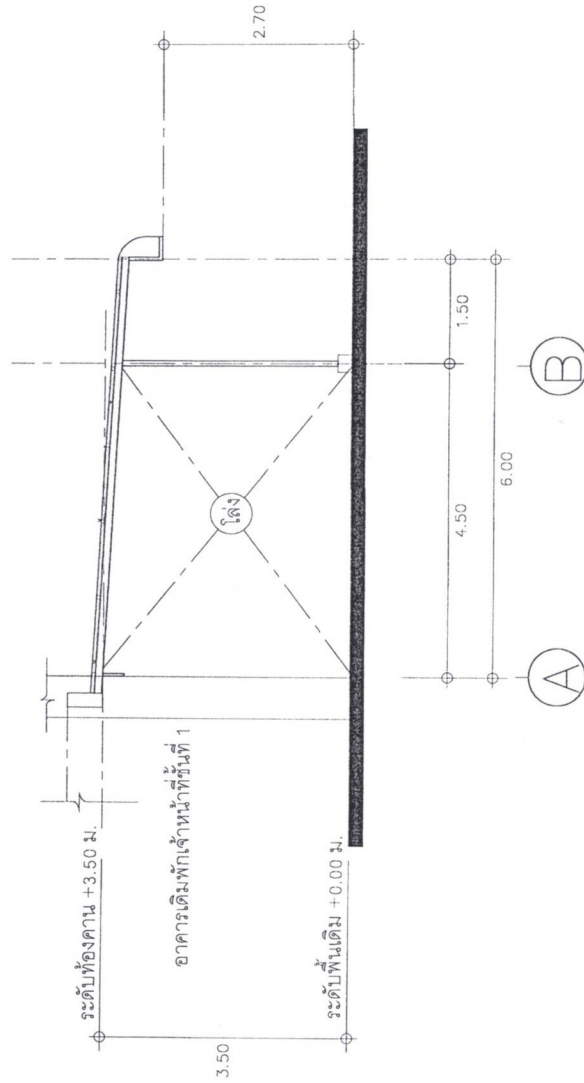

รูปด้านข้างโรงจอดรถ 14 คัน

มาตรฐาน

1 : 75

ลงชื่อ.....*ณภัทร ออเมษฐ์*.....ประธานกรรมการ
 ดงชื่อ.....*ยศภัทร โกลดนิธิกิจ*.....กรรมการ
 ดงชื่อ.....*ณภัทร ออเมษฐ์*.....กรรมการ



โครงการ	โรงเรียนสตรี
สถานที่	โรงเรียนสตรีจังหวัดขอนแก่น
เขียนแบบ	นายสมิทธิ์ ชื่นชื้อ นายชงกตพัฒน์คำคุณงาม
วิศวกรโยธา	นายคณภัทร โภคณัฐวิเศษย์ วิศวกรโยธา กย. / 65584
เขียนขอบ	
อนุมัติ	
นายสถาปนิก	
แสดงแบบ	แปลนโครงสร้างโรงฝึกดา
มาตราส่วน	1 : 200
วัน / เดือน / ปี	24 พฤศจิกายน 2565
แผ่นที่	5 / 22

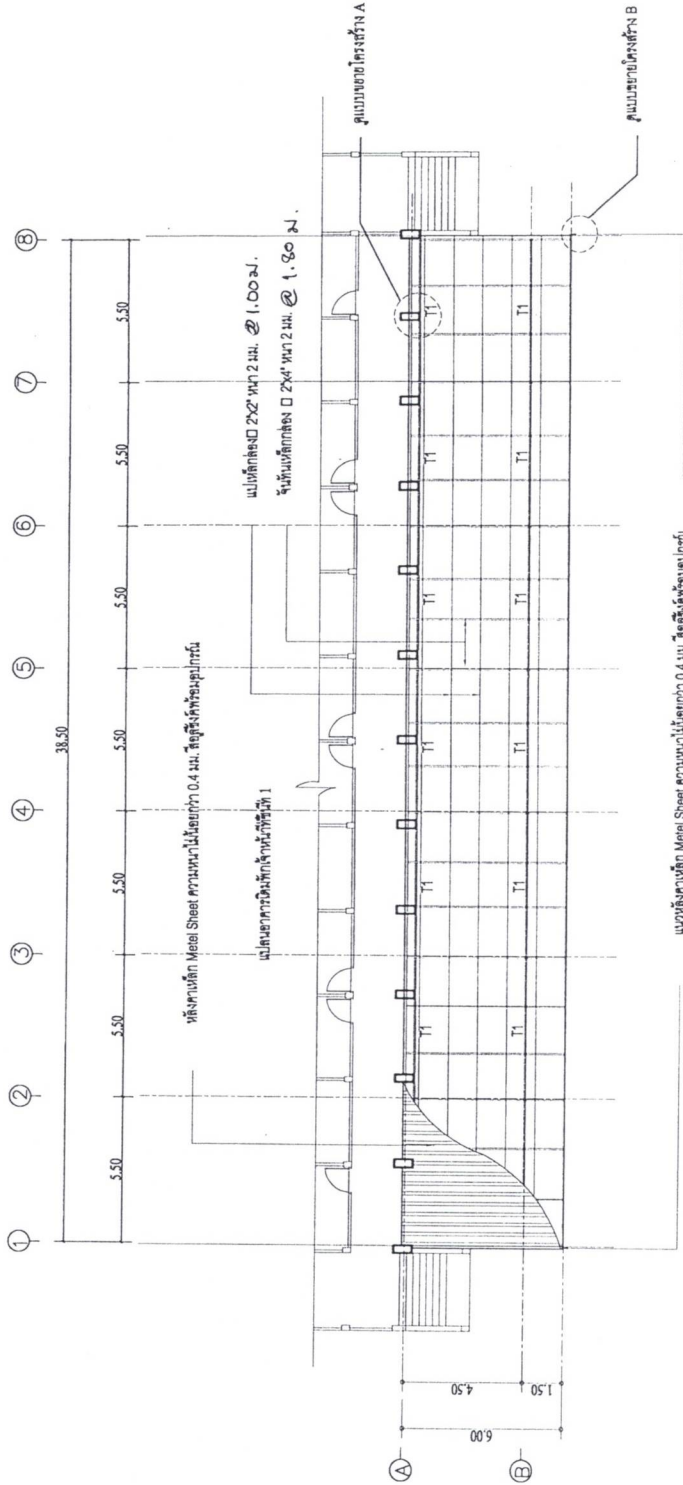

แปลนค้ำหลังคา Metal Sheet ความหนาไม้ยี่ง่า 0.4 มม. ติดตั้งค้ำโครงสปริงเกอร์

แปลนโครงสร้างหลังคาโรงจودรต 14 คับ
มาตราส่วน 1 : 200

ลงชื่อ.....*สมิทธิ์ ชื่นชื้อ*.....ประธานกรรมการ
 ลงชื่อ.....*ชงกตพัฒน์คำคุณงาม*.....กรรมการ
 ลงชื่อ.....*คณภัทร โภคณัฐวิเศษย์*.....กรรมการ

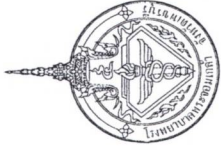

โครงการ	โรงจอดรถ
สถานที่	โรงพยาบาลพระจอมเกล้าจังหวัดเพชรบุรี
เขียนแบบ	นายเอกภัทร อ้วนศรี นายช่างเทคนิคชำนาญงาน
วิศวกรโยธา	นายยศศักดิ์ โกศลศรีรังสรรค์ วิศวกรโยธา อย. 76584
เห็นชอบ	
อนุมัติ	
หมายเลขแบบ	
แสดงแบบ	รูปตัด A
มาตราส่วน	1 : 75
วัน / เดือน / ปี	24 พฤศจิกายน 2565
แผ่นที่	6 / 22

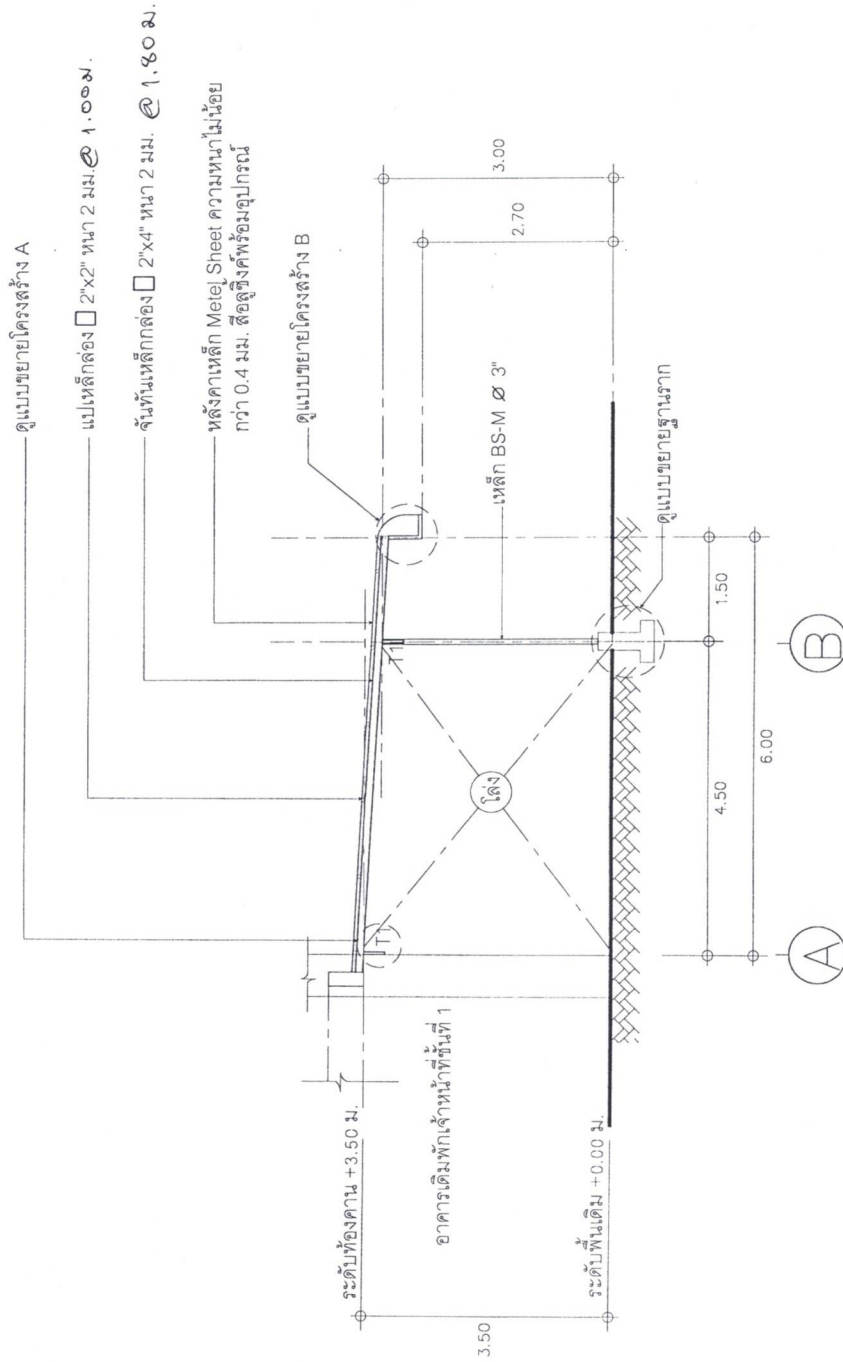

รูปตัด A โรงจอดรถ 14 คัน

มาตราส่วน 1 : 75

ลงชื่อ.....*เอกภัทร อ้วนศรี*.....ประธานกรรมการ
 ลงชื่อ.....*ยศศักดิ์ โกศลศรีรังสรรค์*.....กรรมการ
 ลงชื่อ.....*สมชาย*.....กรรมการ

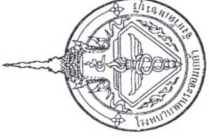

โครงการ	โรงจอดรถ
สถานที่	โรงพยาบาลพระจอมเกล้าจังหวัดเพชรบุรี
เขียนแบบ	นายณภัทร ช่างก่อสร้าง นายช่างเทคนิคสำนักงาน
วิศวกรโยธา	นายภคภัทร โทศณศิริวัฒน์ วิศวกรโยธา กย. 76584
เห็นชอบ	
อนุมัติ	
หมายเลขแบบ	
แสดงแบบ	รูปตัด B
มาตราส่วน	1 : 150
วัน / เดือน / ปี	24 พฤศจิกายน 2565
แผ่นที่	7 / 22

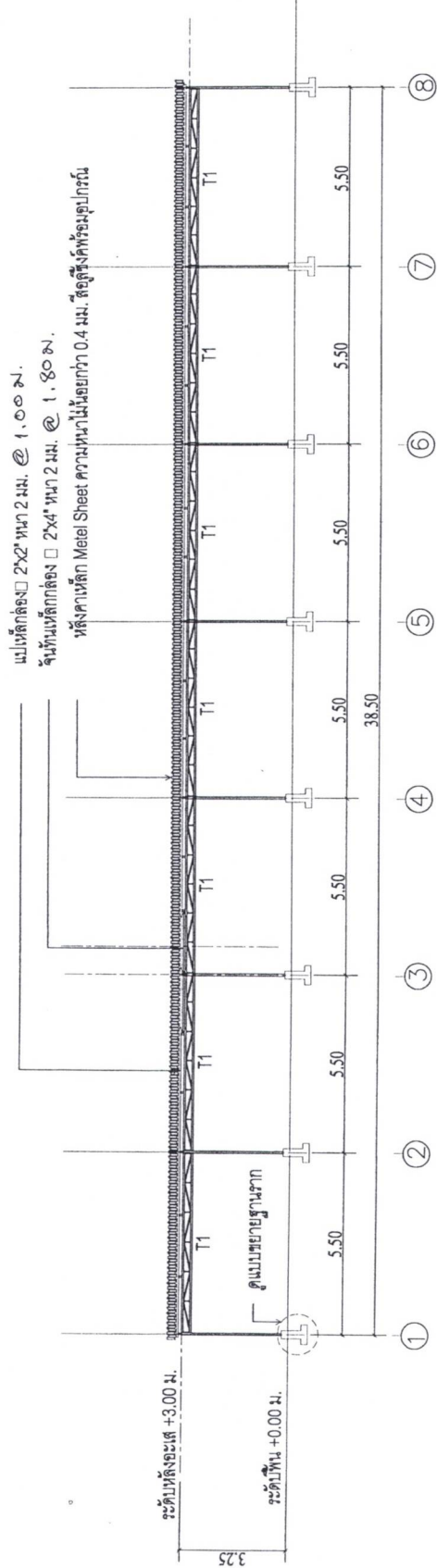

รูปตัด B โรงจอดรถ 14 คัน
มาตราส่วน 1 : 150

ลงชื่อ.....ประธานกรรมการ
ลงชื่อ.....กรรมการ
ลงชื่อ.....กรรมการ

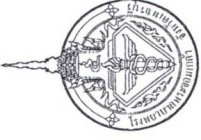

โครงการ

โครงการ

สถานที่

โรงพยาบาลพระจอมเกล้าจังหวัดนครบุรี

เขียนแบบ

นายเนกัทร อ่วมเชื้อ
นายช่างเทคนิคชำนาญงาน

วิศวกร

นายเนกัทร ภัคสมบัติพงษ์
วิศวกรโยธา จปอ. 76584

เห็นชอบ

อนุมัติ

หมายเลขแบบ

แสดงแบบ

แปลนโรงจอดรถ

มาตราส่วน

1 : 100

วัน / เดือน / ปี

24 มิถุนายน 2565

แผ่นที่

8

22

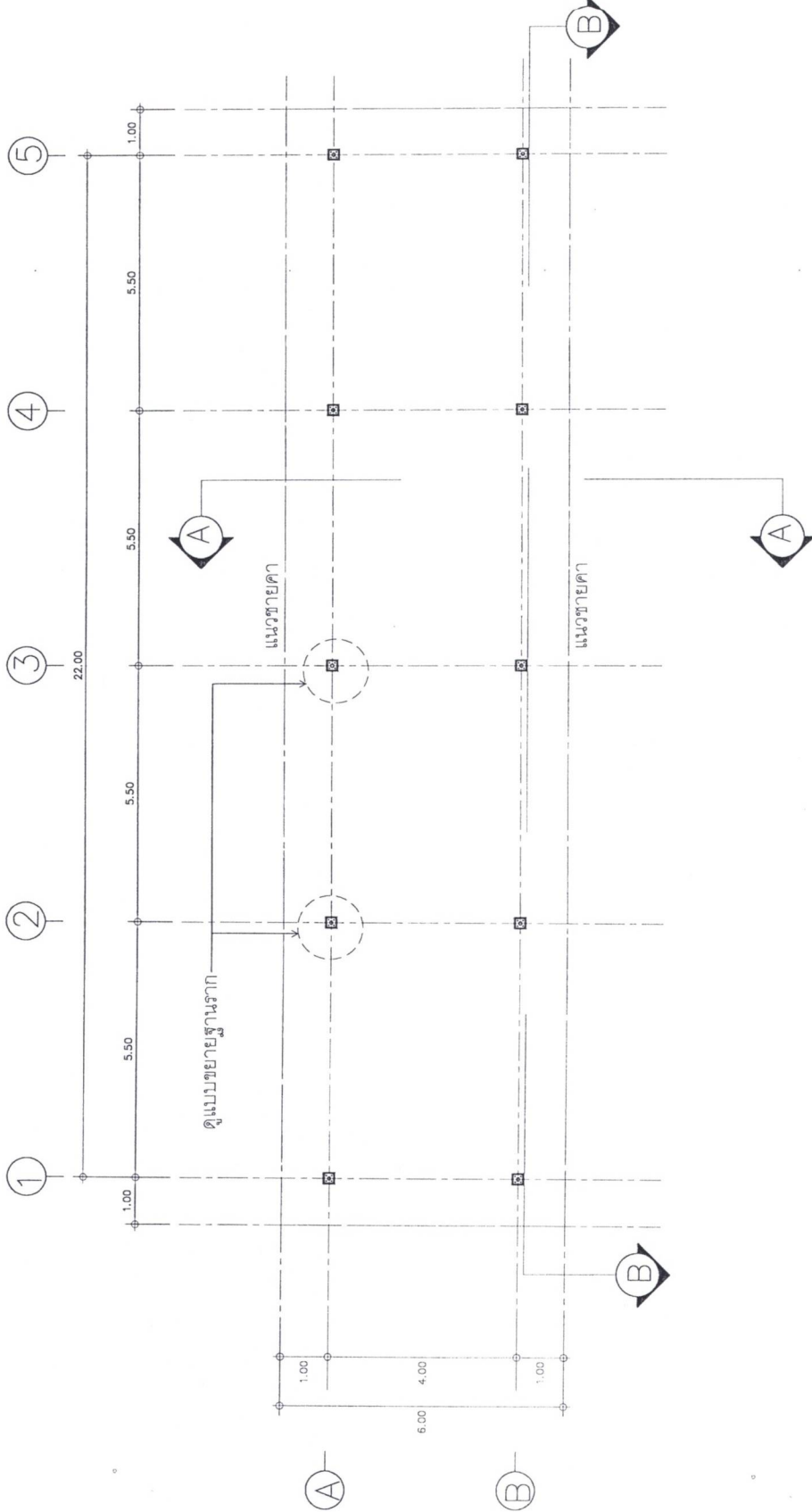

แปลนโรงจอดรถ 8 คัน
มาตราส่วน 1 : 100

ตั้งชื่อ.....ประธานกรรมการ
ตั้งชื่อ.....กรรมการ
ตั้งชื่อ.....กรรมการ



โครงการ โรงเรียน	
สถานที่ โรงเรียนเทศบาลนครเชียงใหม่	
เขียนแบบ	นายแพทย์ อำนวย นายช่างเทคนิคชำนาญงาน
วิศวกร	นายแพทย์ ทัศนวิจิตร วิทยากรโยธา กย. 76584
เห็นชอบ	
อนุมัติ	
หมายเลขแบบ	
แสดงแบบ	แปลนโครงสร้างหลังคา
มาตราส่วน	1 : 100
วัน / เดือน / ปี	24 พฤศจิกายน 2565
แผ่นที่	9 / 22

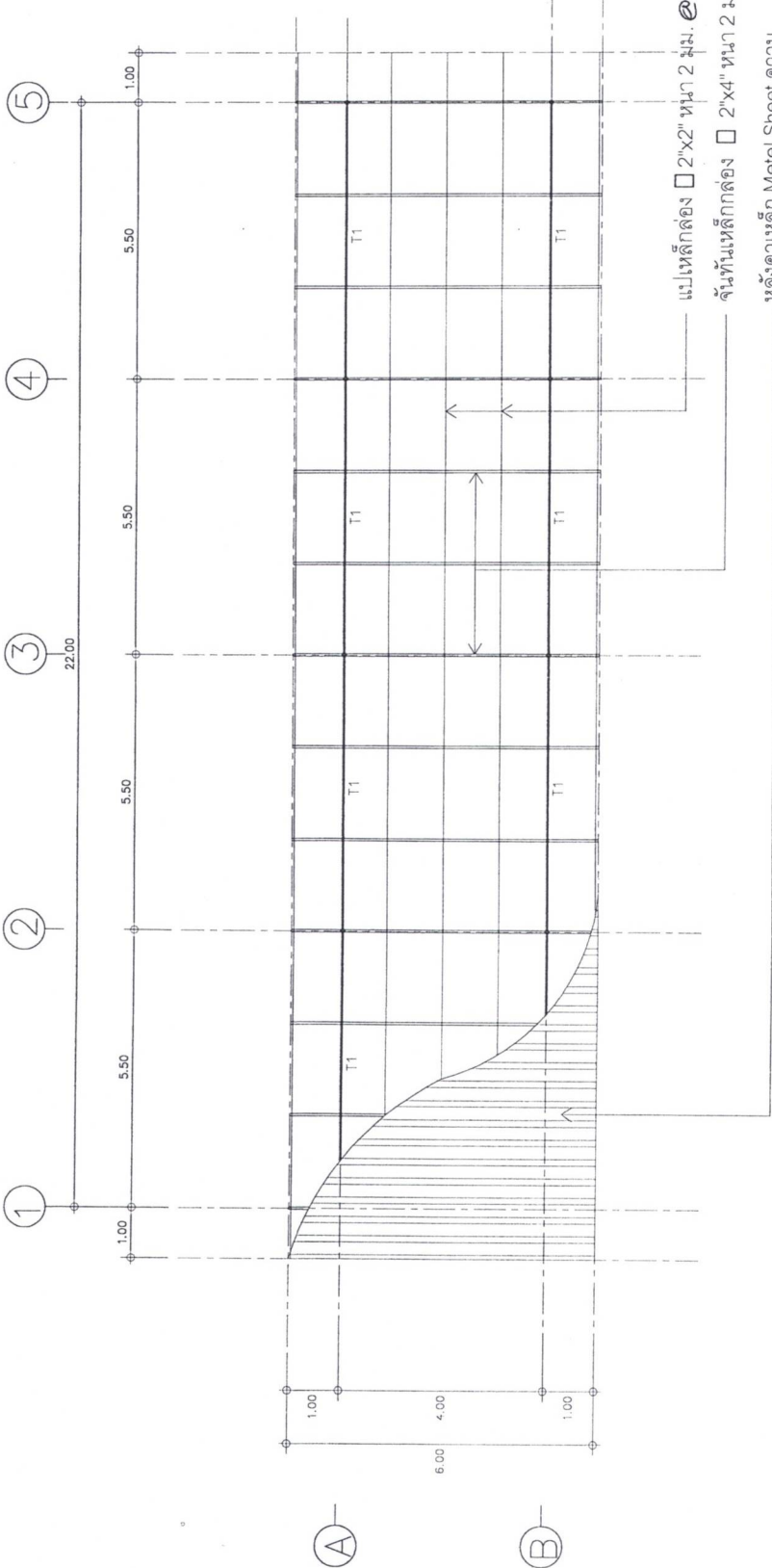

หลังคาเหล็ก Metal Sheet ความ
หนาไม่น้อยกว่า 0.4 มม. สีสดจิ้งจก
พร้อมอุปกรณ์

แปลนโครงสร้างหลังคาโรงจอดรถ 8 คัน

มาตราส่วน 1 : 100

ลงชื่อ.....*สมิทธิ์*.....ประธานกรรมการ
 ลงชื่อ.....*สมิทธิ์*.....กรรมการ
 ลงชื่อ.....*สมิทธิ์*.....กรรมการ

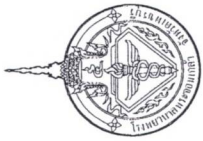

โครงการ	โรงเรียน
สถานที่	โรงเรียนประถมจอมพลจังหวัดเพชรบุรี
เขียนแบบ	นายณภัทร อ่วมเชื้อ นายช่างเทคนิคสำนักงาน
วิศวกร	นายณภัทร อ่วมเชื้อ วิศวกรโยธา กย. 76584
เห็นชอบ	
อนุมัติ	
หน่วยตรวจแบบ	
แสดงแบบ	รูปด้านหน้า
มาตราส่วน	1 : 100
วัน/เดือน/ปี	24 พฤศจิกายน 2565
แผ่นที่	10 / 22

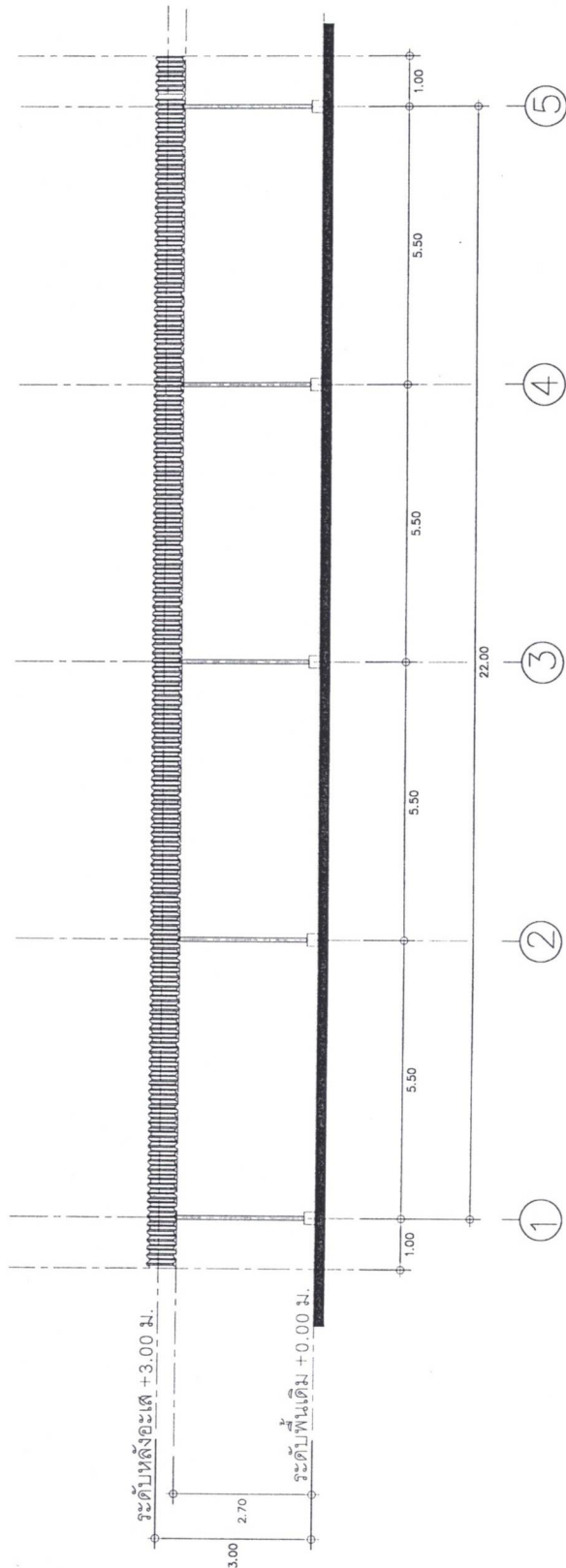

รูปด้านหน้า โรงเรียนจจรอ 8 คัน

มาตราส่วน 1 : 100

ลงชื่อ.....*ณภัทร อ่วมเชื้อ*.....ประธานกรรมการ
 ลงชื่อ.....*ณภัทร อ่วมเชื้อ*.....กรรมการ
 ลงชื่อ.....*ณภัทร อ่วมเชื้อ*.....กรรมการ

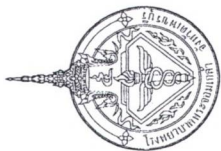

โครงการ

โรงจอดรถ

สถานที่

โรงพยาบาลพระจอมเกล้าจังหวัดเพชรบุรี

เขียนแบบ

นายอภิทร อ่วมศรี
นายช่างเทคนิคชำนาญงาน

วิศวกรโยธา

นายอภิวัตร โภคผลนิรมิตวงศ์
วิศวกรโยธา ภย. 76584

เห็นชอบ

อนุมัติ

หมายเลขแบบ

แสดงแบบ

รูปด้านข้าง

มาตรฐานส่วน

1 : 75

วัน / เดือน / ปี

24 พฤศจิกายน 2565

แผ่นที่

11

22

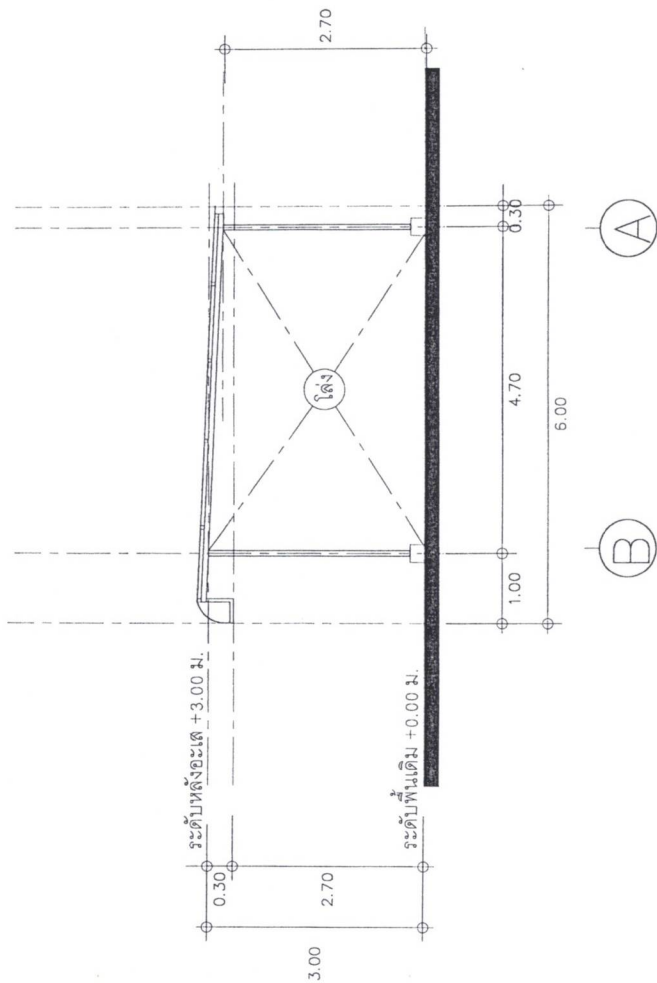

รูปด้านข้าง โรงจอดรถ 8 คัน

มาตรฐานส่วน

1 : 75

ลงชื่อ..... นายอภิวัตร โภคผลนิรมิตวงศ์ วิศวกรโยธา

ลงชื่อ..... นายอภิทร อ่วมศรี วิศวกรโยธา

ลงชื่อ..... นายอภิวัตร โภคผลนิรมิตวงศ์ วิศวกรโยธา



โครงการ	โรงจอดรถ
สถานที่	โรงพยาบาลพระจอมเกล้าจังหวัดเพชรบุรี
เขียนแบบ	นายณภัทร ช่างอ้อ นายรังษิตศันย์คำปานงาน
วิศวกรโยธา	นายภคภัทร โทศณศิริวัฒน์ วิศวกรโยธา กย. 76584
เขียนขอบ	
อนุมัติ	
หมายเลขแบบ	
แสดงแบบ	รูปตัด A
มาตรฐานส่วน	1 : 75
วัน / เดือน / ปี	24 พฤศจิกายน 2565
แผ่นที่	12 / 22

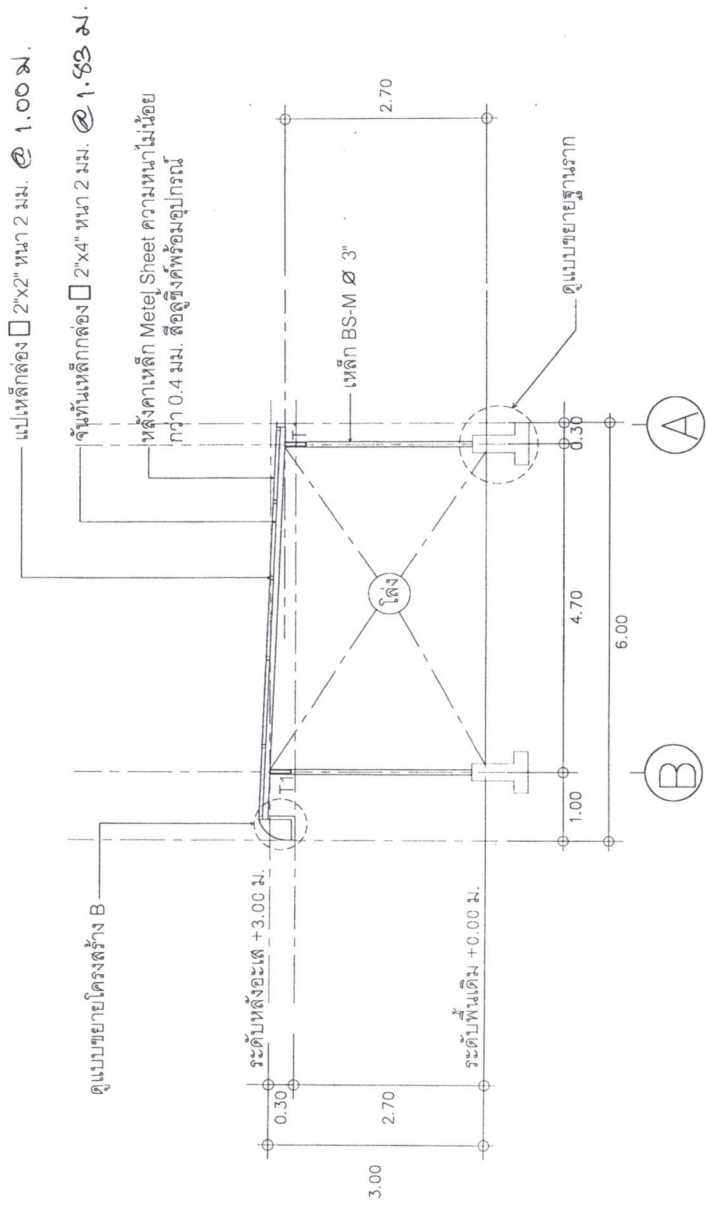

รูปตัด A โรงจอดรถ 8 คันทัน

มาตรฐานส่วน 1 : 75

ลงชื่อ.....*สมิทธิ์*.....ประธานกรรมการ
 ลงชื่อ.....*สมิทธิ์*.....กรรมการ
 ลงชื่อ.....*สมิทธิ์*.....กรรมการ

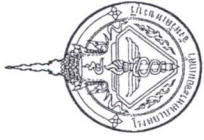

โครงการ	โรงจอดรถ
สถานที่	โรงพยาบาลพระจอมเกล้าจังหวัดเพชรบุรี
เขียนแบบ	นายอภิพร ชวนอึ้ง นายช่างเทคนิคชำนาญงาน
วิศวกร	นายอภิพร โชคมีมิตรังค์ วิศวกรโยธา กย. 76584
เห็นชอบ	
อนุมัติ	
หมายเลขแบบ	
แสดงแบบ	รูปตัด B
มาตราส่วน	1 : 100
วัน / เดือน / ปี	24 พฤศจิกายน 2565
แผ่นที่	13 / 22

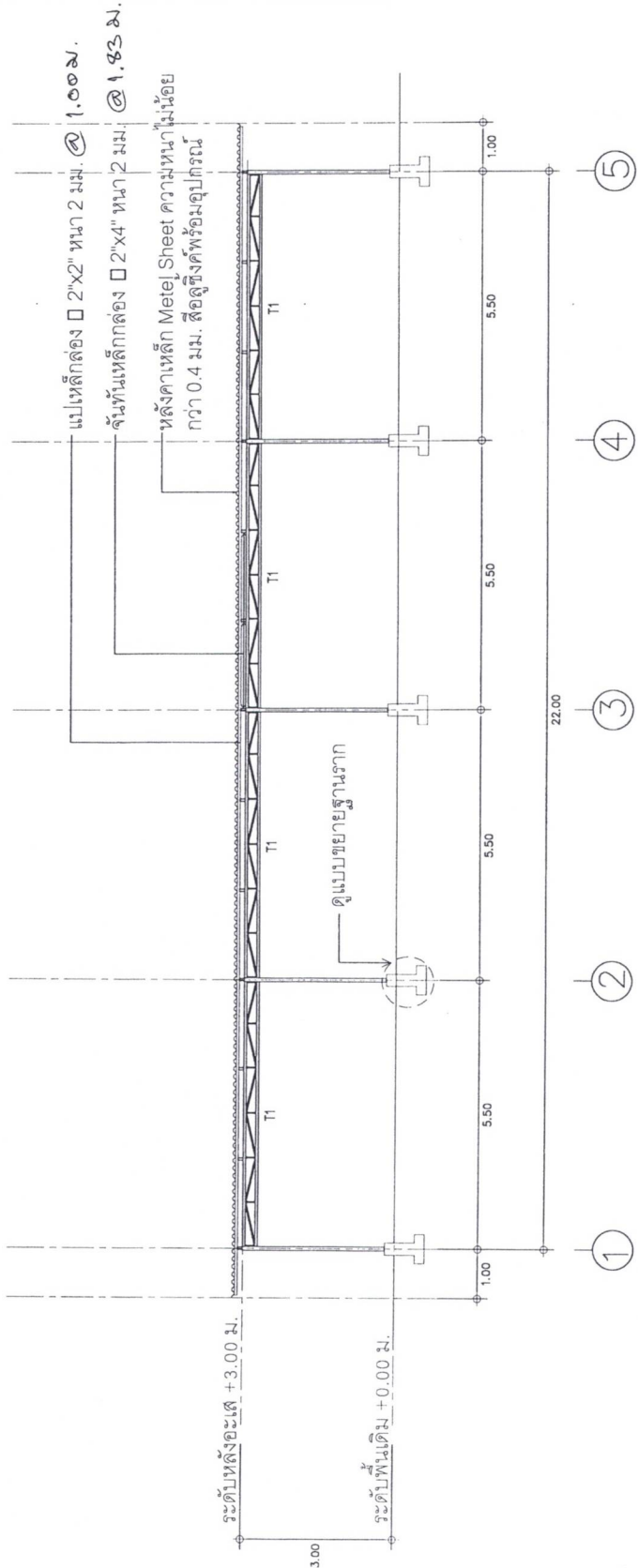

รูปตัด B โรงจอดรถ 8 คันทัน
 1 : 100

ลงชื่อ.....ประธานกรรมการ
 ลงชื่อ.....กรรมการ
 ลงชื่อ.....กรรมการ

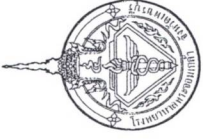

โครงการ

โรงจอดรถ

สถานที่

โรงพยาบาลพระจอมเกล้าจังหวัดเพชรบุรี

เขียนแบบ

นายณภัทร ชุ่มเชื้อ
นายช่างเทคนิคสำนักงาน

วิชาการ

นายภคภัทร โพธิ์ศรีพิงศ์
วิทยากรโยธา ทย. 76584

เห็นชอบ

อนุมัติ

นายเสขเสขแบบ

แสดงแบบ

แปลนโรงจอดรถ

มาตราส่วน

1 : 100

วัน / เดือน / ปี

24 พฤศจิกายน 2565

แผ่นที่

14

22

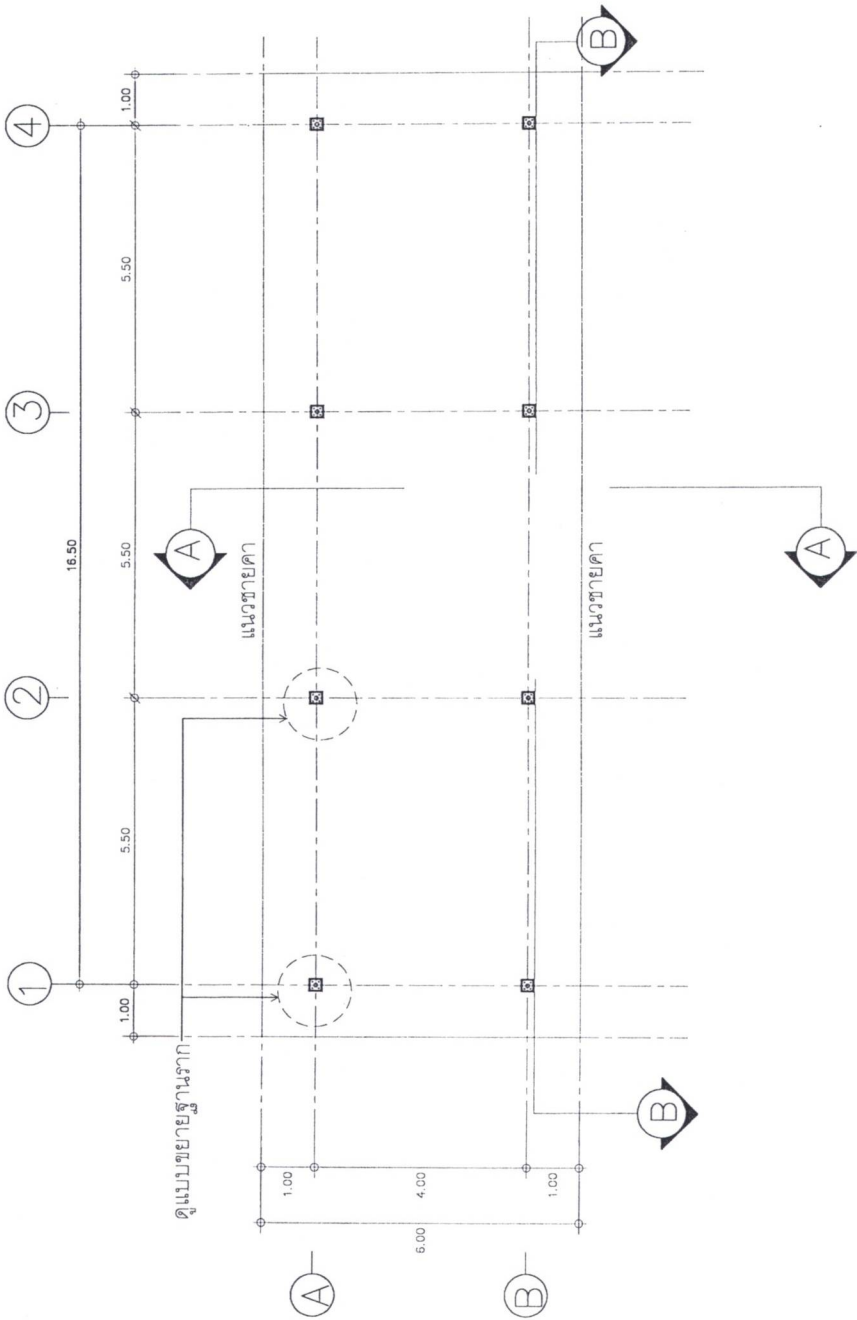

แปลนโรงจอดรถ 6 คัน

มาตราส่วน

1 : 100

ตั้งชื่อ.....ประธานกรรมการ
ตั้งชื่อ.....กรรมการ
ตั้งชื่อ.....กรรมการ

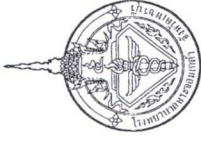

โครงการ	โครงการ
สถานที่	โรงเรียนประชาสงเคราะห์จังหวัดเพชรบุรี
เขียนแบบ	นายณภัทร อ่วมชื่อ นายช่างเทคนิคชำนาญงาน
วิศวกร	นายสมบัติ โกศลนิรันดรพงศ์ วิศวกรโยธา กย. 76584
เห็นชอบ	
อนุมัติ	
หมายเลขแบบ	
แสดงแบบ	แปลนโครงสร้างหลังคา
มาตรฐาน	1 : 100
วัน / เดือน / ปี	24 พฤศจิกายน 2565
แผ่นที่	15 / 22

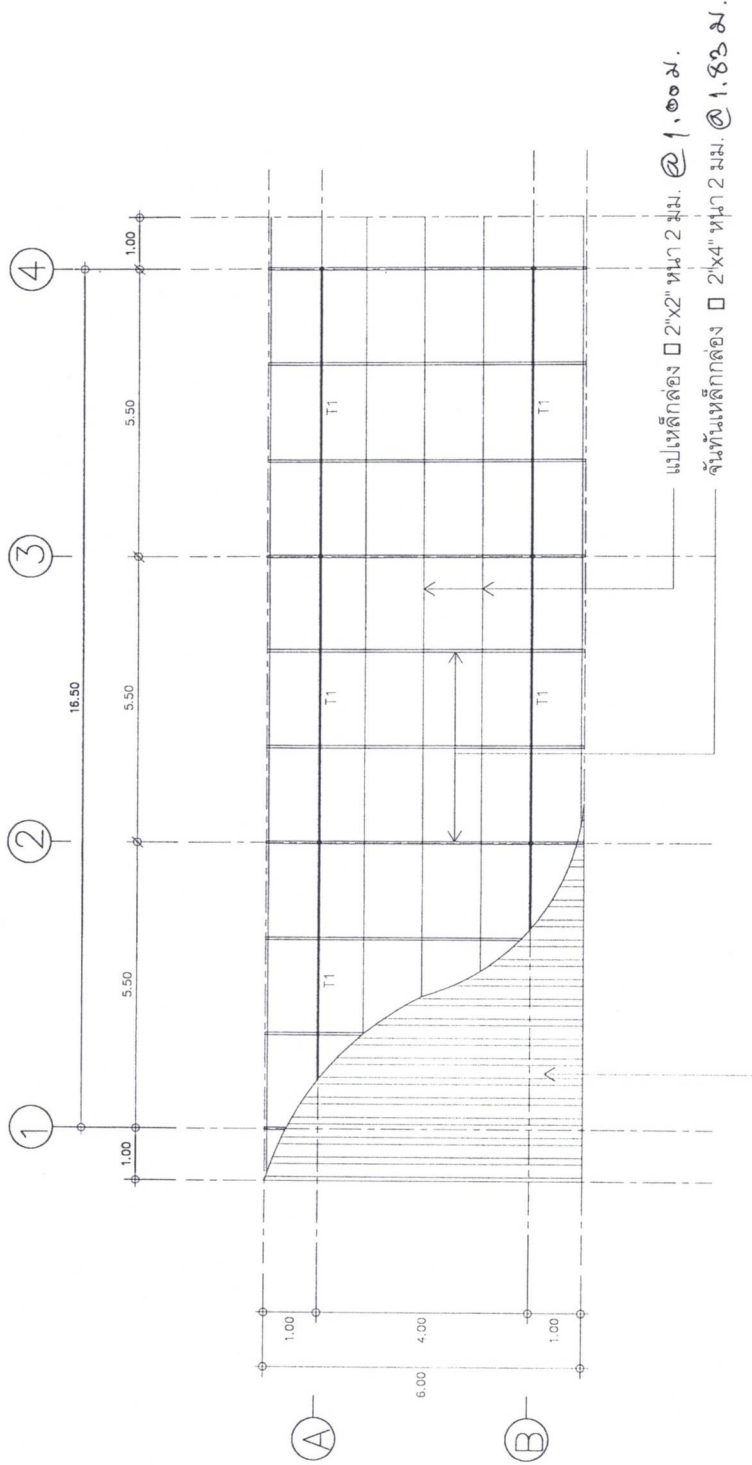

แปลนโครงสร้างหลังคาโรงจอดรถ 6 คัน
มาตรฐาน
1 : 100

ลงชื่อ.....*ณภัทร อ่วมชื่อ*.....ประธานกรรมการ
 ลงชื่อ.....*สมบัติ โกศลนิรันดรพงศ์*.....กรรมการ
 ลงชื่อ.....*สมิทธิ์*.....กรรมการ



โครงการ	โรงจอดรถ
สถานที่	โรงพยาบาลพระจอมเกล้าจังหวัดเพชรบุรี
เขียนแบบ	นายณภัทร ช่างชัย นายกช่างเทคนิคชำนาญงาน
วิศวกรโยธา	นายศุภศิโร โทศลมธีรังศ์ วิศวกรโยธา ภย. 76564
เห็นชอบ	
อนุมัติ	
หน่วยและแบบ	
แสดงแบบ	รูปด้านข้าง
มาตราส่วน	1 : 75
วัน / เดือน / ปี	24 พฤศจิกายน 2565
แผ่นที่	

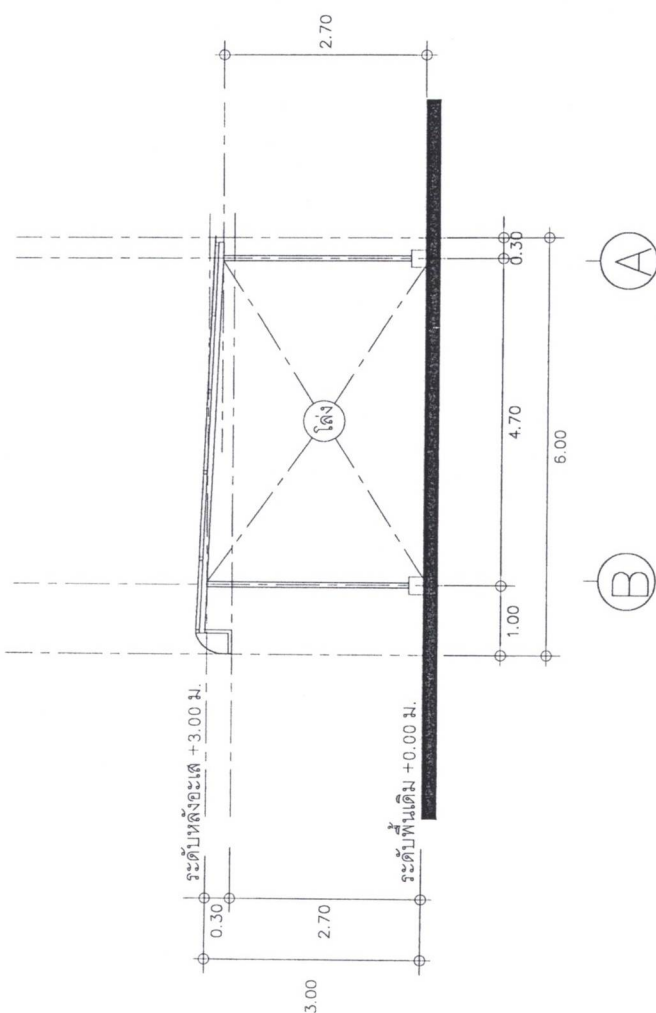

รูปด้านข้าง โรงจอดรถ 6 คัน

มาตราส่วน 1 : 75

ลงชื่อ.....นาย.....ประธานกรรมการ
 ลงชื่อ.....ช่างชัย.....กรรมการ
 ลงชื่อ.....ศุภศิโร.....กรรมการ

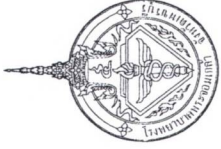

โครงการ โรงจอดรถ	
สถานที่ โรงพยาบาลพระจอมเกล้าจรัลพิศเขตบุรี	
เขียนแบบ	นายณภัทร อ่วมอ้อ นายช่างเทคนิคสำนักงาน
วิศวกรโยธา	นายณภัทร ภัทลเมธีวงศ์ วิศวกรโยธา ภย. 76584
เห็นชอบ	
อนุมัติ	
หมายเลขแบบ	
แสดงแบบ รูปด้านหน้า	
มาตราส่วน 1 : 75	
วัน / เดือน / ปี 24 พฤศจิกายน 2565	
แผ่นที่	17 / 22

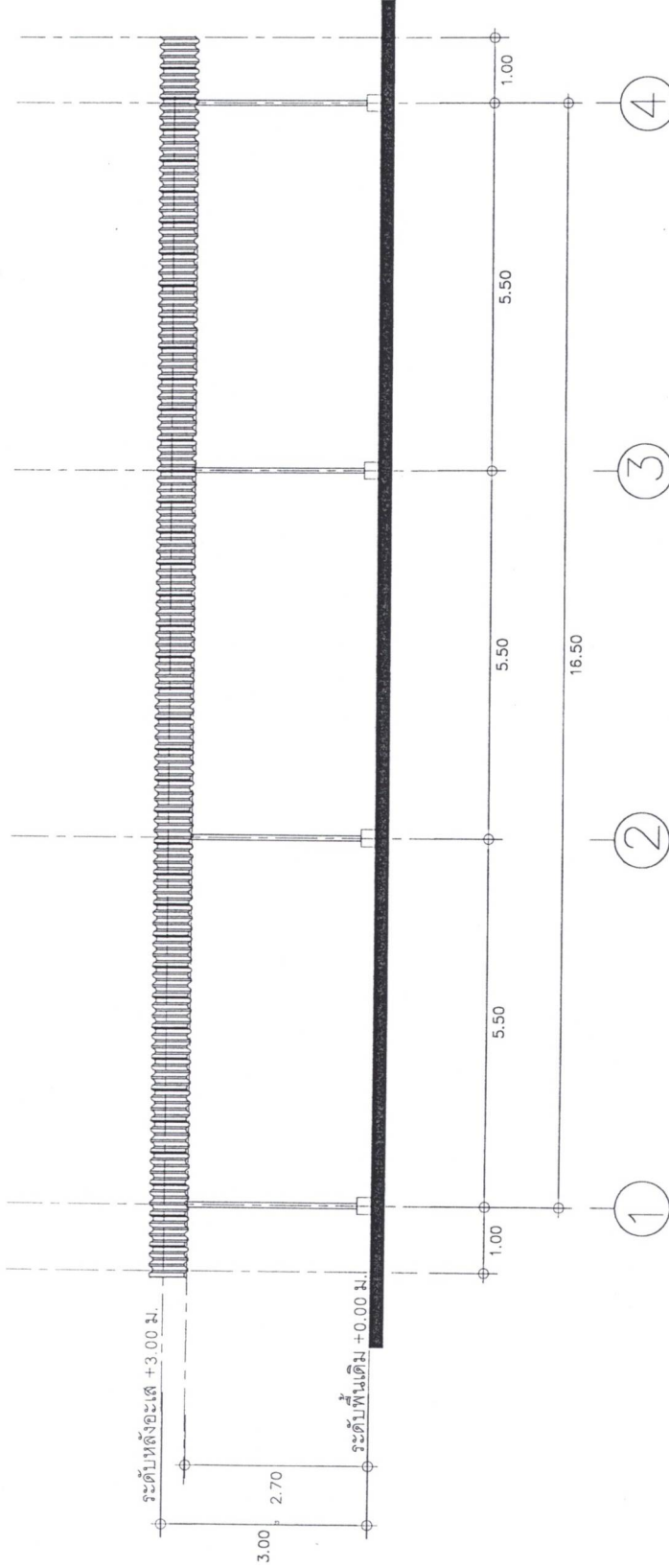

รูปด้านหน้า โรงจอดรถ 6 คัน

มาตราส่วน

1 : 75

ตั้งชื่อ.....ประธานกรรมการ
ลงชื่อ.....กรรมการ
ลงชื่อ.....กรรมการ

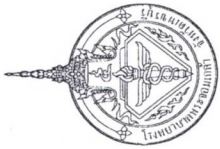

โครงการ	โรงจอดรถ
สถานที่	โรงพยาบาลพระจอมเกล้าจังหวัดเพชรบุรี
เขียนแบบ	นายณภัทร ชุ่มช้อย นายช่างเทคนิคชำนาญงาน
วิศวกรโยธา	นายณภัทร โภคณเรวัตตังค์ วิศวกรโยธา ภย. 76584
เซ็นชอบบ	
อนุมัติ	
หมายเหตุแบบ	
แสดงแบบ	ขยาย
มาตรฐานส่วน	1 : 75
วัน / เดือน / ปี	24 พฤศจิกายน 2565
แผ่นที่	18 / 22

แปเหล็กกล่อง 2"x2" หน้า 2 มม. @ 1.00 ม.

จันทันเหล็กกล่อง 2"x4" หน้า 2 มม. @ 1.83 ม.

หลังคาเหล็ก Melel Sheet ความหนาไม่น้อยกว่า 0.4 มม. ติดตั้งค้ำพร้อมอุปกรณ์

ดูแบบขยายโครงสร้าง B

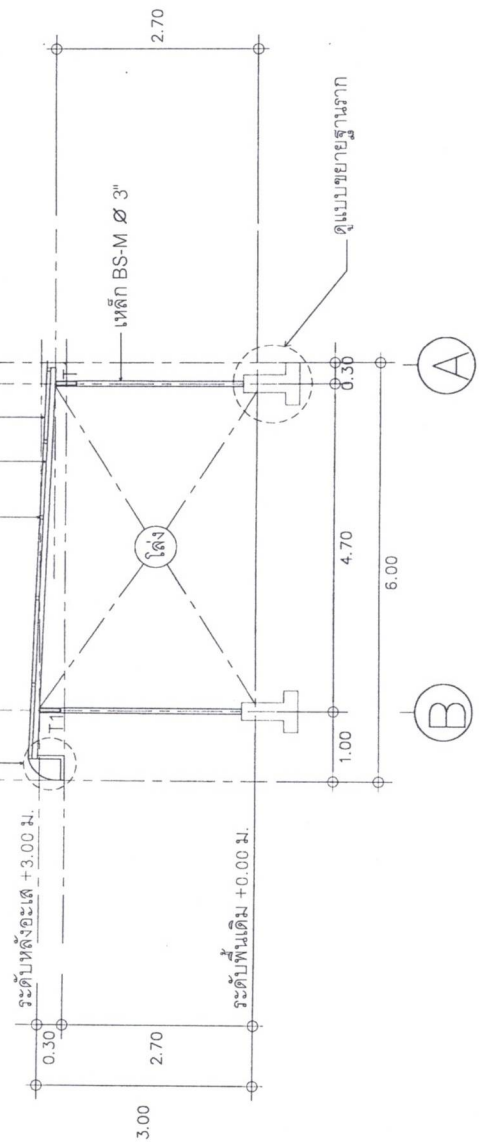

รูปตัด A โรงจอดรถ 6 คันทัน

มาตรฐาน

1 : 75

ลงชื่อ.....*ณภัทร ชุ่มช้อย*.....ประธานกรรมการ
 ลงชื่อ.....*ณภัทร โภคณเรวัตตังค์*.....กรรมการ
 ลงชื่อ.....*ณภัทร โภคณเรวัตตังค์*.....กรรมการ

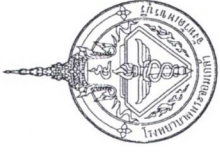

โครงการ	โรงจอดรถ
สถานที่	โรงพยาบาลพระจอมเกล้าจังหวัดเพชรบุรี
เขียนแบบ	นายณภัทร อ่วมชัย นายช่างเทคนิคชำนาญงาน
วิศวกรโยธา	นายณภัทร โทศลิมศิริวงศ์ วิศวกรโยธา กย. 76584
เห็นชอบ	
อนุมัติ	
หมายเลขแบบ	
แสดงแบบ	ขย.๓๕
มาตรฐาน	1 : 75
วัน / เดือน / ปี	24 พฤศจิกายน 2565
แผ่นที่	19 / 22

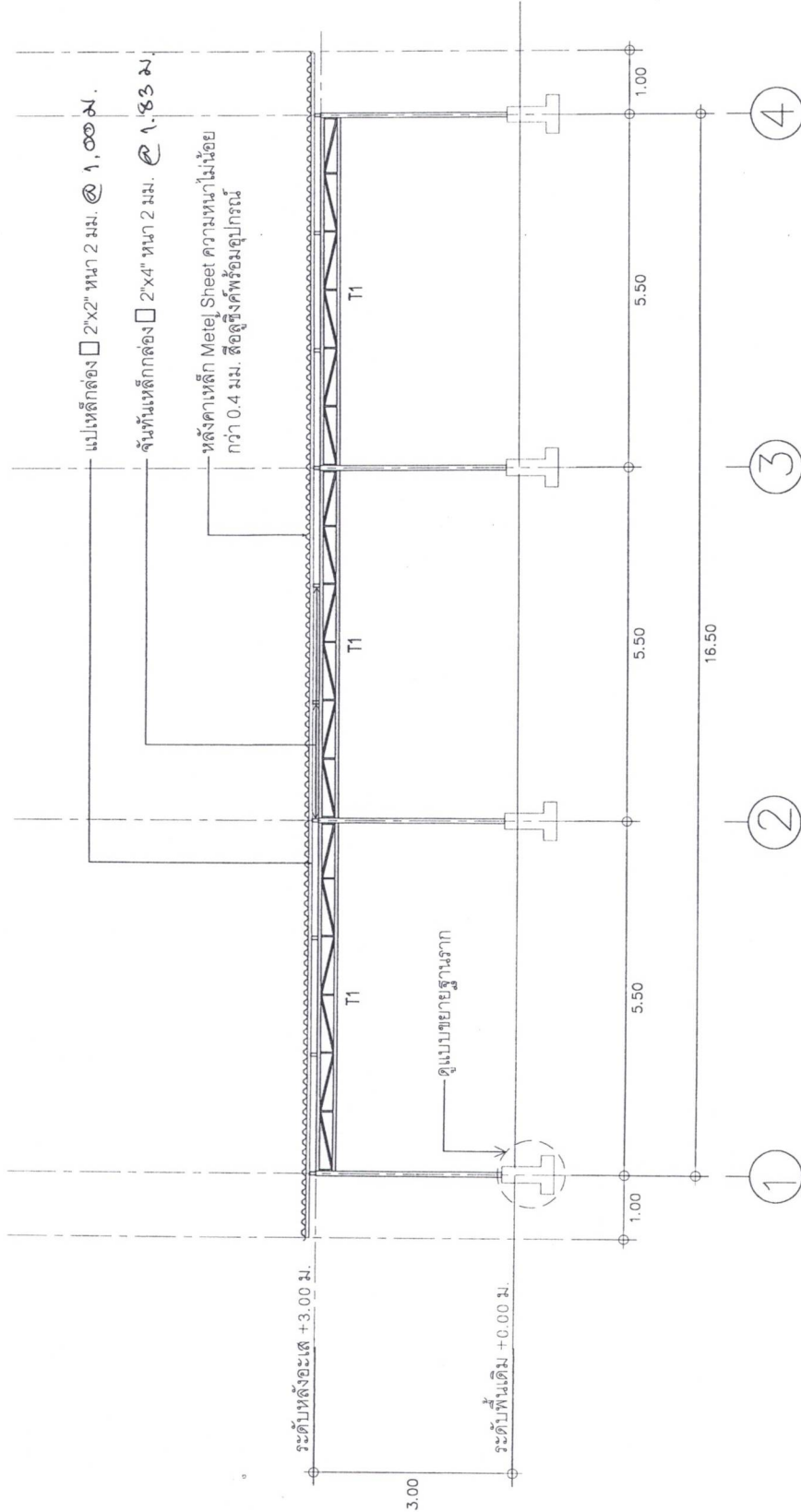

รูปตัด B โรงจอดรถ 6 คั่น

มาตรฐาน

1 : 75

ลงชื่อ.....*ณภัทร อ่วมชัย*.....ประธานกรรมการ
 ลงชื่อ.....*ณภัทร โทศลิมศิริวงศ์*.....กรรมการ
 4.....*ABH*.....กรรมการ



โครงการ	โรงเรียนสตรี
สถานที่	โรงเรียนสตรีจังหวัดเพชรบุรี
เขียนแบบ	นายเนติพร ชวนชัย นายช่างเทคนิคชำนาญงาน
วิศวกรโยธา	นายอนุชิตร์ โทศลวัฒน์วิเศษ วิศวกรโยธา ภย. 76584
เห็นชอบ	
อนุมัติ	
หมายเลขแบบ	
แสดงแบบ	ขยาย
มาตรฐาน	1 : 20
วัน / เดือน / ปี	24 พฤศจิกายน 2565
แผ่นที่	20 / 22

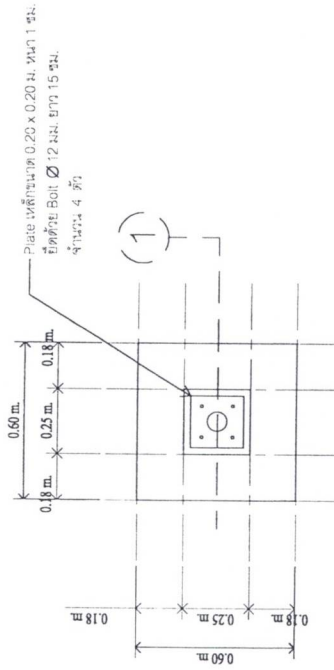

แปลนขยายฐานราก

ขนาดภาพรวม 1:20

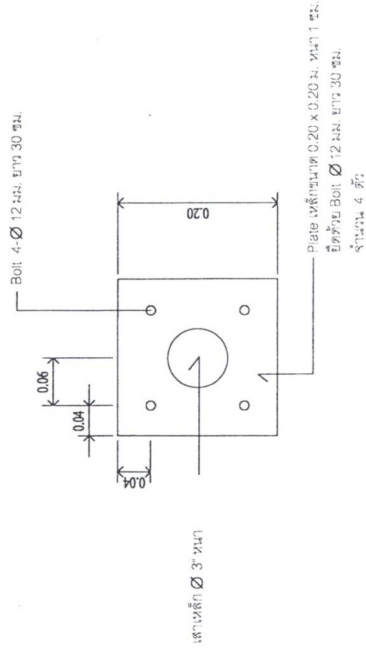

ขยาย Plate

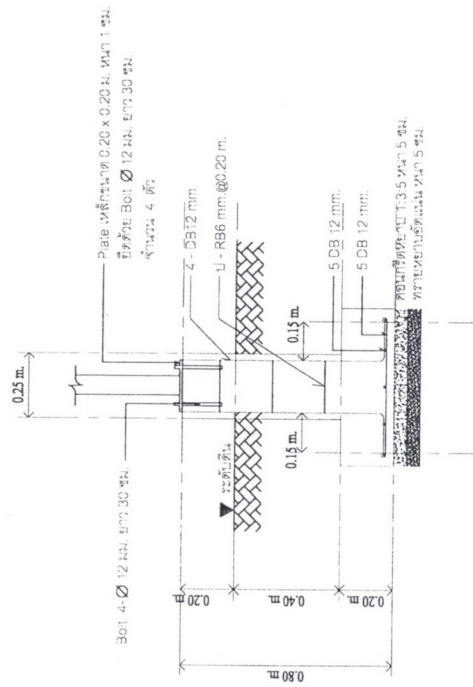

ลงชื่อ.....ประธานกรรมการ
ลงชื่อ.....กรรมการ
ลงชื่อ.....กรรมการ



โครงการ	โรงจอดรถ
สถานที่	โรงพยาบาลพระจอมเกล้าจังหวัดเพชรบุรี
เขียนแบบ	นายเมธีกร ชุ่มฉัตร นายช่างเทคนิคชำนาญงาน
วิศวกรโยธา	นายภคสิทธิ์ โภคผลศิริวงศ์ วิศวกรโยธา ภย. 76584
เห็นชอบ	
อนุมัติ	
หมายเลขแบบ	
แสดงแบบ	ขยาย
มาตรฐาน	1 : 20
วัน / เดือน / ปี	24 พฤศจิกายน 2565
แผ่นที่	21 / 22

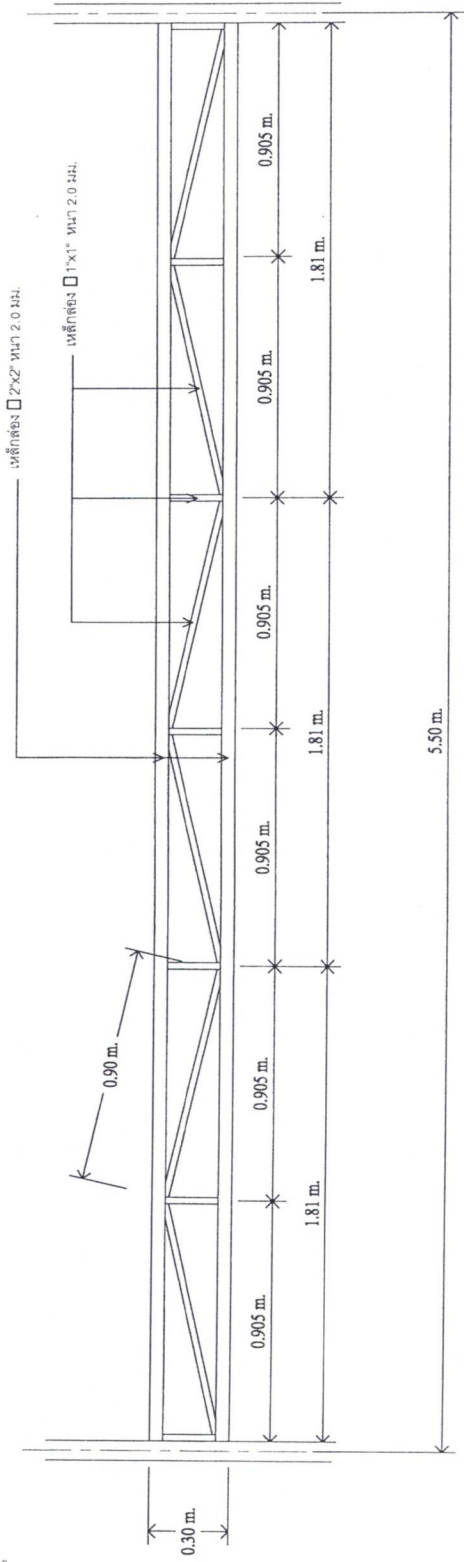

แบบขยายโครงสร้าง Truss 1
มาตรฐาน 1 : 20

ลงชื่อ.....ประธานกรรมการ
ลงชื่อ.....กรรมการ
ลงชื่อ.....กรรมการ

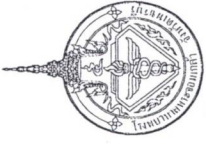

โครงการ โรงจอดรถ	
สถานที่ โรงพยาบาลพระจอมเกล้าจังหวัดเพชรบุรี	
เขียนแบบ นายเนวัตร ชุ่มมือ นายช่างเทคนิคชำนาญงาน	วิทยากรโยธา นายคณิศร โภคสวัสดิ์ จังหวัดเพชรบุรี โทร. 76584
เห็นชอบ	
อนุมัติ	
หมายเลขแบบ	
แสดงแบบ ชยาภ	
มาตราส่วน 1 : 20	
วัน/เดือน/ปี 24 พฤศจิกายน 2565	
แผ่นที่	22

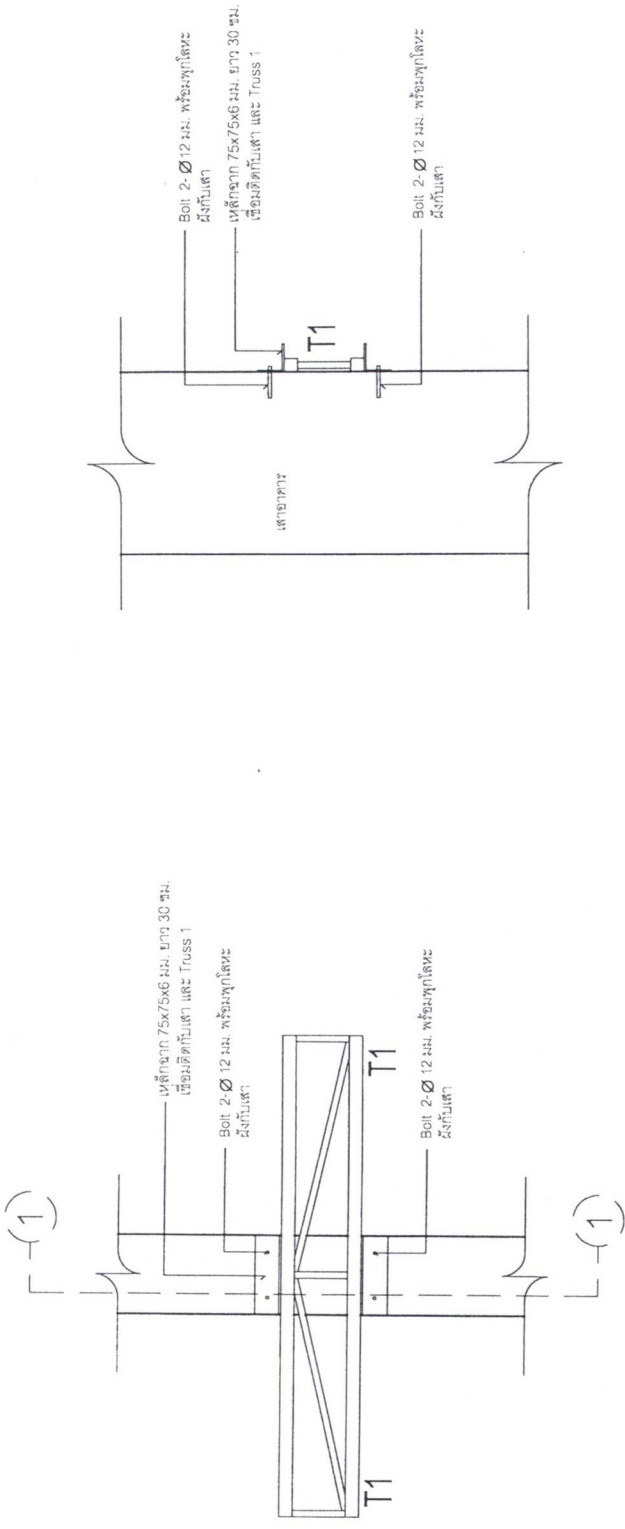

รูปตัด 1
มาตราส่วน 1 : 20

แบบขยายโครงสร้าง A
มาตราส่วน 1 : 20

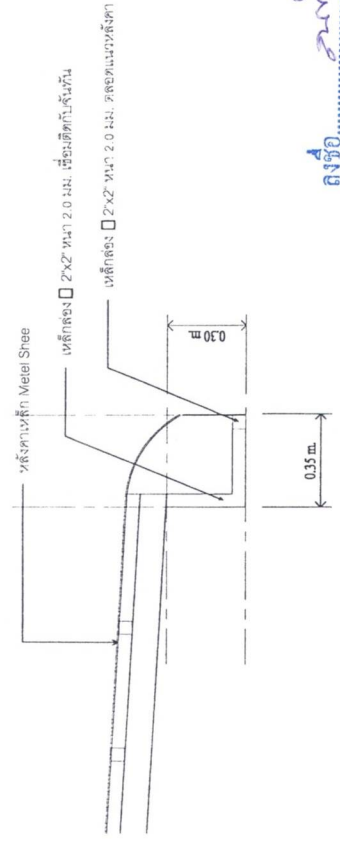

แบบขยายโครงสร้าง B
มาตราส่วน 1 : 20

ลงชื่อ.....ประธานกรรมการ
ลงชื่อ.....กรรมการ
ลงชื่อ.....กรรมการ

แบบบ้านคอนกรีต

ลงชื่อ.....*สมิทธิ์*.....ประธานกรรมการ
ลงชื่อ.....*สมิทธิ์*.....กรรมการ
ลงชื่อ.....*สมิทธิ์*.....กรรมการ



โครงการ	สถานสอนกวีต
สถานที่	โรงพยาบาลพระจอมเกล้าจรัญสนิทพรบุรี
เขียนแบบ	นายเมธีกร ชุ่มช้อ
วิศวกรโยธา	นายช่างเทคนิคชำนาญงาน
เห็นชอบ	นายภคสิทธิ์ โภคณัฐรังษี วิศวกรโยธา ภจ. 76584
อนุมัติ	
นายขอเสนอแบบ	
แสดงแบบ	ผังแสดงพื้นที่เดิมก่อนปรับปรุง
มาตราส่วน	
วัน / เดือน / ปี	22 พฤศจิกายน 2565
แผ่นที่	1 / 4

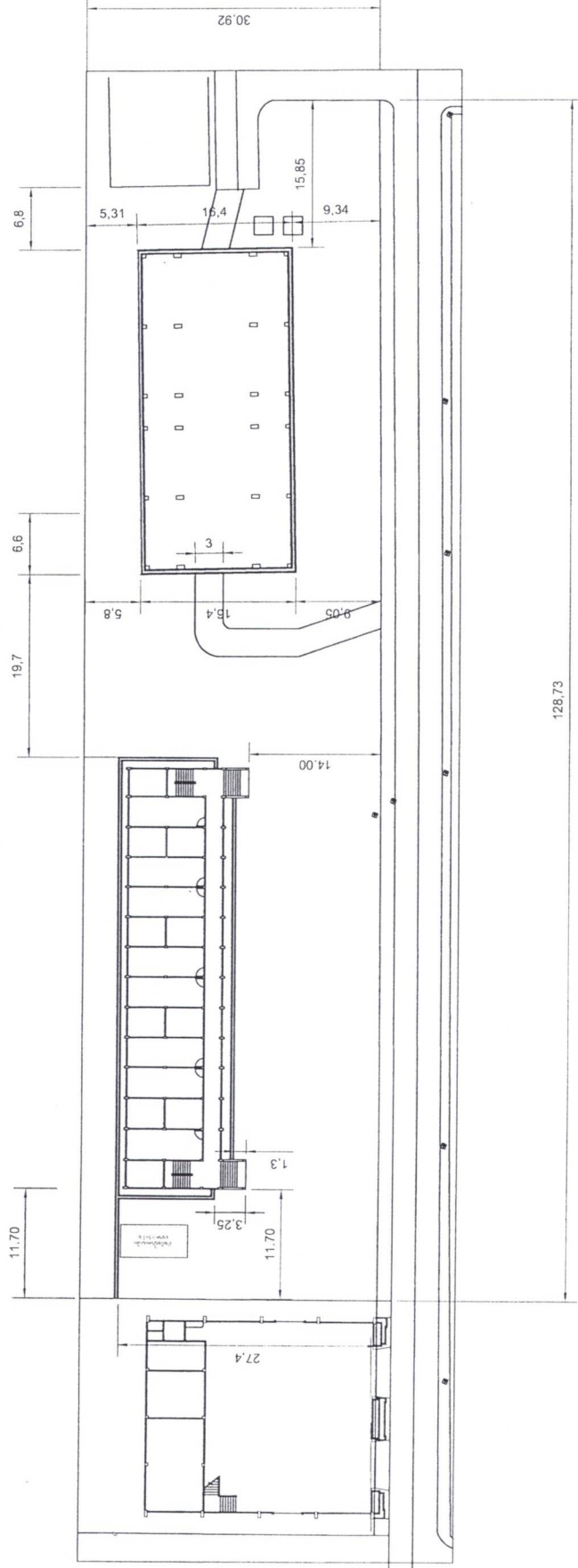

ผังแสดงพื้นที่เดิมก่อนปรับปรุง

มาตราส่วน 1 : 500

ลงชื่อ.....ประธานกรรมการ
 ลงชื่อ.....กรรมการ
 ลงชื่อ.....กรรมการ



โครงการ	สถานคอนกรีต
สถานที่	โรงพยาบาลพระจอมเกล้าจังหวัดเพชรบุรี
เขียนแบบ	นายณภัทร ส่วนต่อ นายช่างเทคนิคชำนาญงาน
วิศวกรโยธา	นายเอกวิทย์ โทศลณีวิจิตร วิศวกรโยธา อย. 76584
เห็นชอบ	
อนุมัติ	
หน่วยแสดงแบบ	
แสดงแบบ	ผังแสดงพื้นที่เทพื้นคอนกรีต
มาตราส่วน	
วัน / เดือน / ปี	22 พฤศจิกายน 2565
แผ่นที่	2 / 4

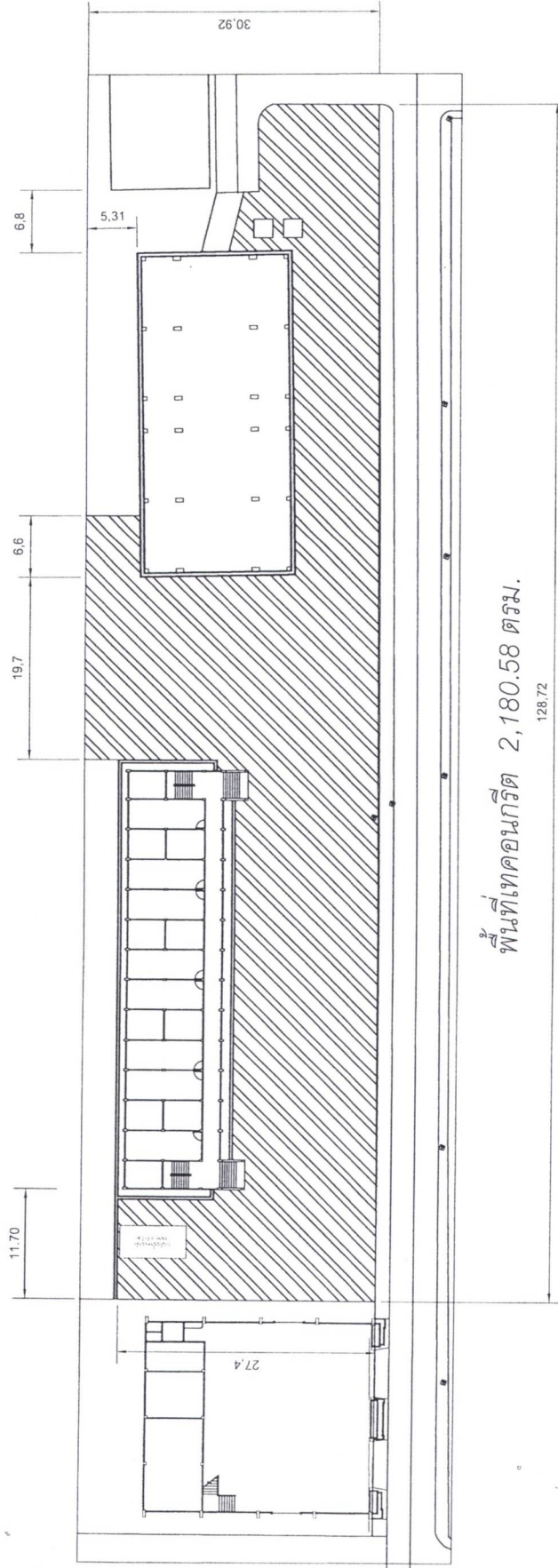

พื้นที่เทพื้นคอนกรีต 2,180.58 ตรม.
128.72

ผังแสดงพื้นที่เทพื้นคอนกรีต

มาตราส่วน 1 : 500

ลงชื่อ.....*ณภัทร*.....ประธานกรรมการ
 ลงชื่อ.....*เอกวิทย์*.....กรรมการ
 ลงชื่อ.....*ณภัทร*.....กรรมการ



โครงการ	สาธิตคอนกรีต
สถานที่	โรงพยาบาลพระจอมเกล้าจังหวัดพระบุรี
เขียนแบบ	นายณภัทร ชุ่มเชื้อ นายช่างเทคนิคชั้นปฏิบัติงาน
วิศวกรรมโยธา	นายภาณุวัตร โภคณิธีรังสรรค์ วิศวกรรมโยธา ภย. 76584
เซ็นชอบบ	
อนุมัติ	
หมายเลขแบบ	
แสดงแบบ	ผังแสดงการตั้งระดับชั้นคอนกรีต
มาตราส่วน	
วัน / เดือน / ปี	22 พฤศจิกายน 2565
แผ่นที่	3 / 4

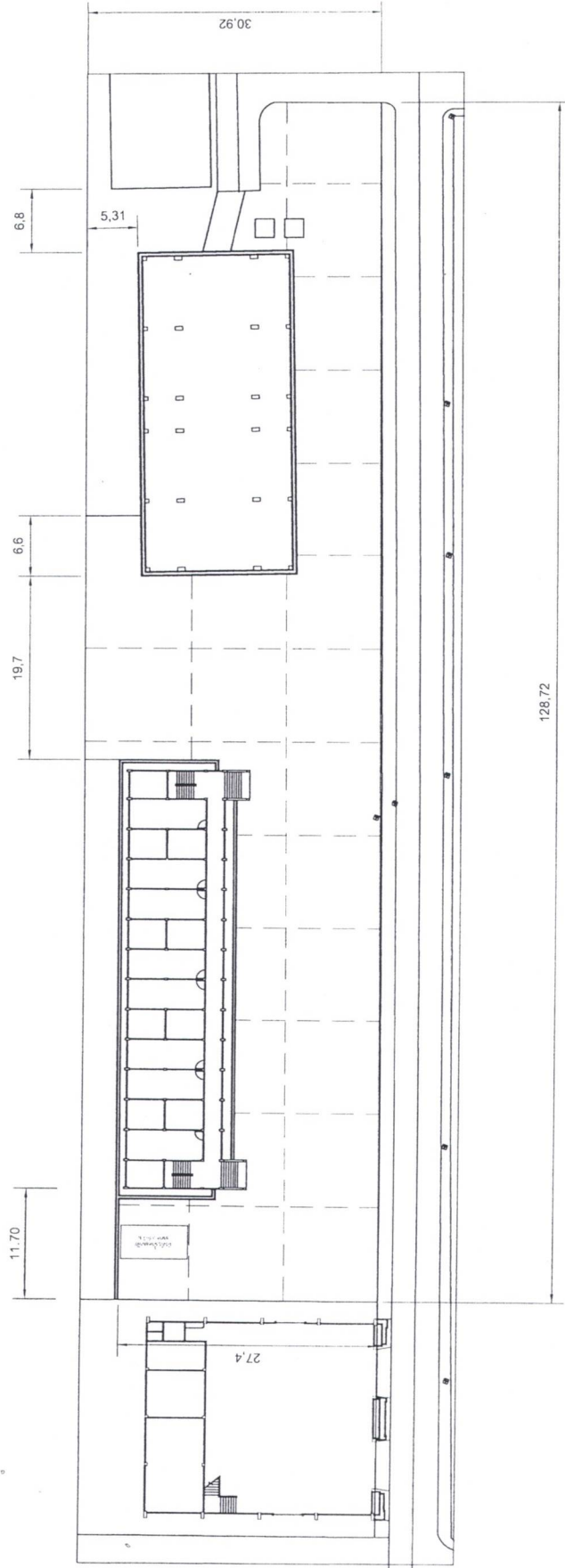

ผังแสดงการตั้งรอยต่อพื้นคอนกรีต

มาตราส่วน 1 : 500

ลงชื่อ.....*ณภัทร ชุ่มเชื้อ*.....ประธานกรรมการ
 ลงชื่อ.....*ภาณุวัตร โภคณิธีรังสรรค์*.....กรรมการ
 ลงชื่อ.....*ณภัทร ชุ่มเชื้อ*.....กรรมการ

----- รอยต่อพื้นคอนกรีตทุกระยะ 10 ม.

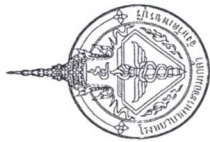

โครงการ	สวนคอนกรีต
สถานที่	โรงพยาบาลพระจอมเกล้าจังหวัดเพชรบุรี
เขียนแบบ	นายเนกวัชร อ่วมชิต นายช่างเทคนิคชำนาญงาน
วิศวกรโยธา	นายเนกวัชร โภคสิทธิ์รังศ์ วิศวกรโยธา กย. 76584
เห็นชอบ	
อนุมัติ	
หมายเหตุแบบ	
แสดงแบบ	แบบสถาปัตย์
มาตรฐาน	1 : 25
วัน / เดือน / ปี	8 มิถุนายน 2563
แผ่นที่	4 / 4

เหล็กกลม 15 มม. ยาว 0.50 ม. ห่าง 0.50 ม. เหล็กตะแกรง Wire Mesh ϕ 4 มม. @ 0.20 x 0.20 ม. #

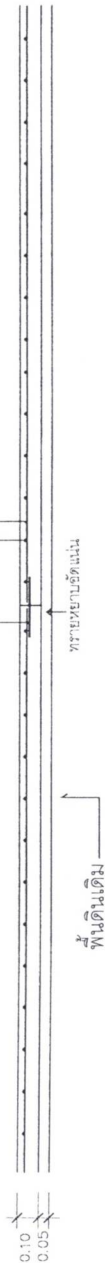

พื้นคอนกรีต

ลงชื่อ..... นายเนกวัชร อ่วมชิต ประธานกรรมการ
 ลงชื่อ..... นายเนกวัชร โภคสิทธิ์รังศ์ กรรมการ
 4 วิศวกรโยธา กรรมการ